

# Таймер. Инструкция

99894  
94896  
94899  
94892

## I. Соединие клапана с проводами

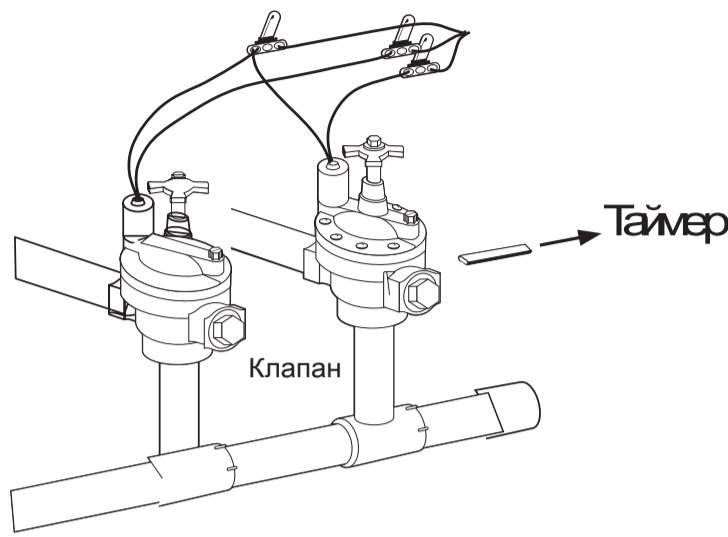

Соедините один из двух проводов с каждого клапана на общий провод, приводящий к таймеру (обычно белый). Соедините другой провод от каждого клапана до одного из цветных проводов, приводящих к таймеру.

### Функции кнопок

**ENTER** - подтвердить новую настройку  
**MANUAL** - ручной полив

**CLEAR** - очистить настройки

**PROGRAM** - переключение между программами А, В и С

**ARROW [▶]** - переход к следующей настройке /станции полива, либо переход на другую программу / настройку

**ARROW [◀]** - переход к предыдущей настройке/станции полива, либо переход на другую программу/ настройку

**RAIN DELAY** - приостановка полива на **24 – 72** часа из-за дождя или других факторов

[+] - увеличение числовых настроек

[-] - уменьшение числовых настроек

## II. Подсоедините провод клапана к терминулу

Не подсоединяйте к источнику энергии пока клапаны не подключены к таймеру.

К каждой станции подсоедините только один клапан



Приподымите защёлку вверх, чтобы вставить провод

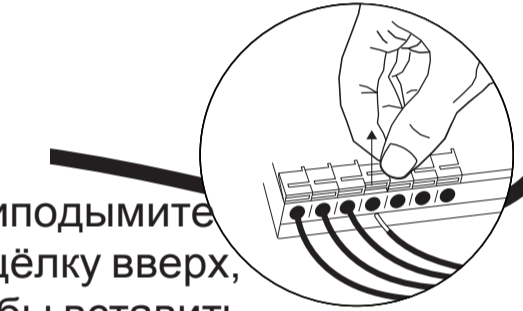

### Функции диска

**AUTO** - полив в автоматическом режиме

**SET CLOCK** - установка календаря и времени

**SET DATE** - год, месяц, день

**START TIME** - установка времени начала полива

**RUN TIME** - установка продолжительности полива каждой станции

**HOW OFTEN** - установка дней полива

**BUDGET** - настройка полива в процентах (сезонная поправка)

**OFF** - выключение полива

## III. Программирование таймера

### 1.Установите время

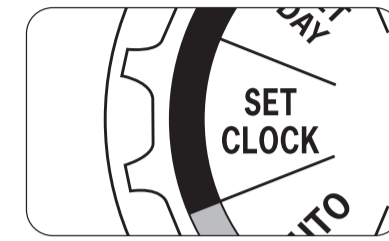

поверните диск и введите текущее время кнопками [+/-]



### 3.Установите время начала полива

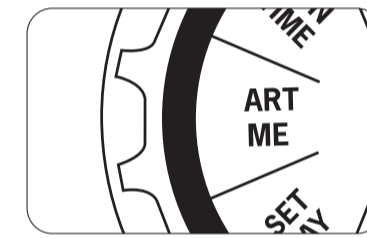

поверните диск и установите время начала полива кнопками [+/-]

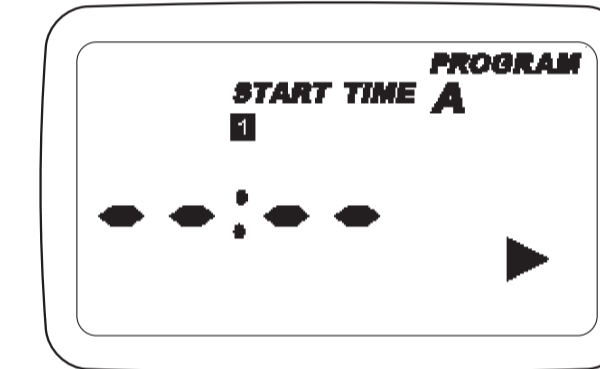

### 5.Установите дни полива

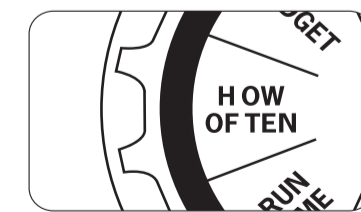

Поверните диск и установите дни полива кнопками [+/-] (переход стрелками и кнопка ENTER для подтверждения)

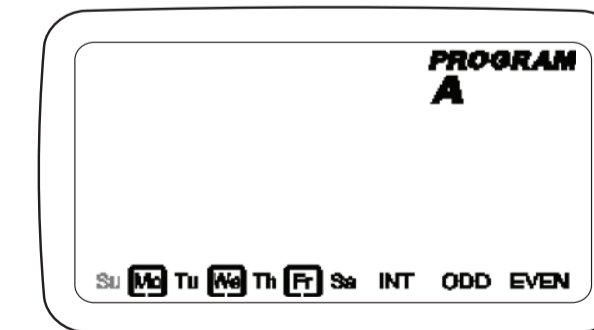

### 2.Установите дату



поверните диск и введите текущую дату кнопками [+/-]

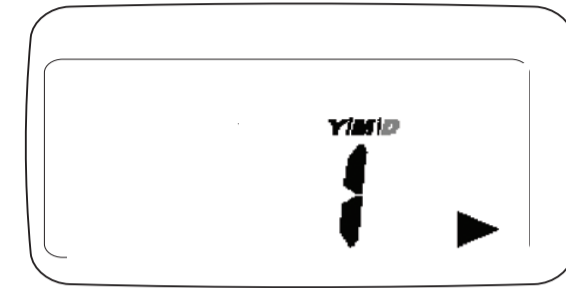

### 4.Установите время продолжительности полива каждой станции

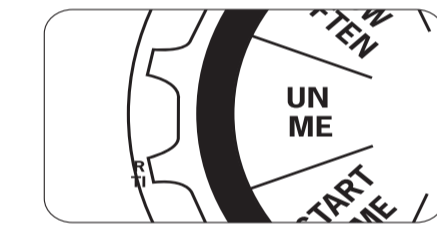

поверните диск и установите время продолжительности полива кнопками [+/-] (переход к следующей станции стрелками или подтверждение ENTER)

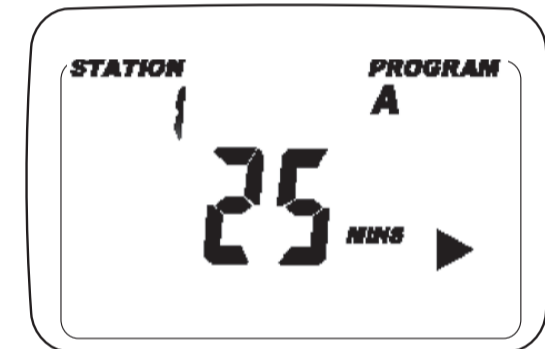

### 6.Установите автоматический режим полива

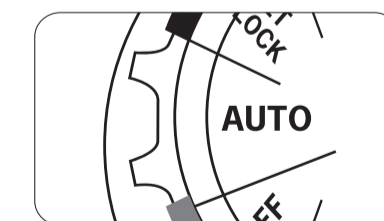

Поверните диск в положение AUTO- вы завершили программирование таймера.

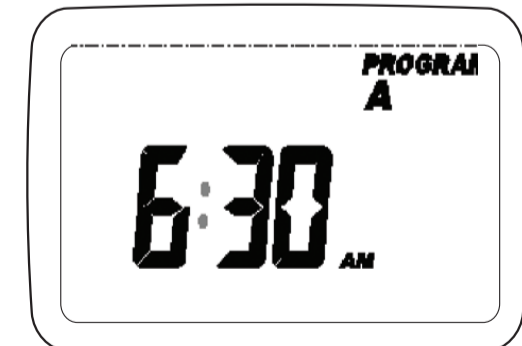

**Гарантийные обязательства: гарантия на изделие установлена в пределах 12 месяцев со дня продажи.**

Модель \_\_\_\_\_

Дата продажи \_\_\_\_\_

